

**IMPORTANT! READ EACH STEP
IN THIS MANUAL BEFORE YOU
BEGIN THE ASSEMBLY.**

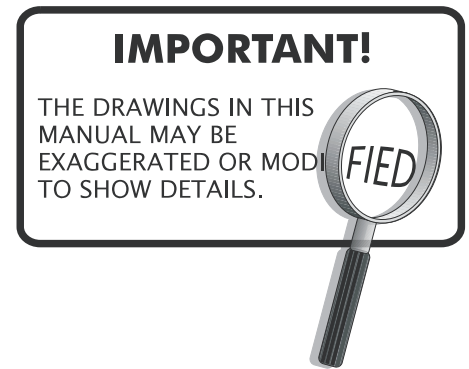

TWO ADULTS ARE REQUIRED TO ASSEMBLE THIS FT200 CHARGER 52” FOOSBALL TABLE

Tools Required:

- A2 & A3 - Allen Wrench (Included)
- Phillips Screwdriver
- Furniture Polish and Cloth

An electric screwdriver is helpful in assembly. However, please set at low torque and use extreme caution with an electric screwdriver because you could overtighten the hardware and strip the screws.





Assembly Tips

Make sure you understand the following tips before you begin to assemble your soccer table.



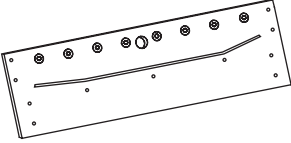
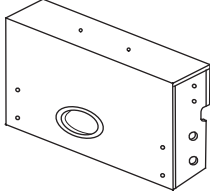
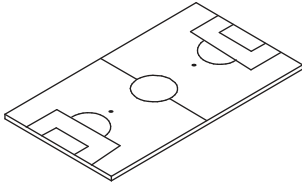
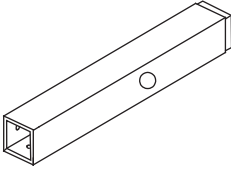
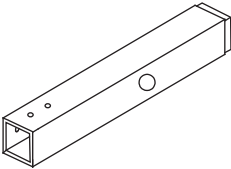
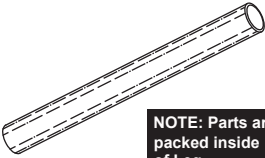
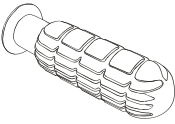
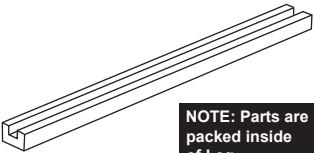
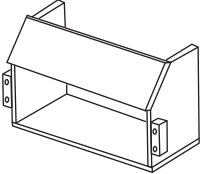

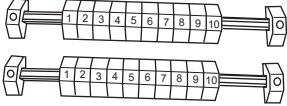
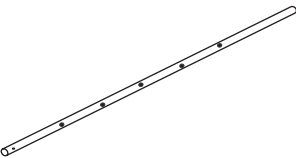
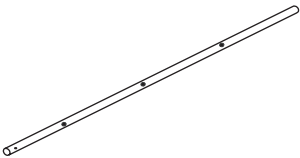
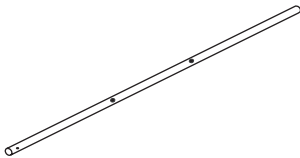
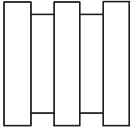
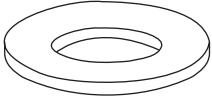
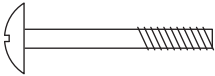

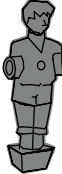
1. Start all bolts by hand before tightening.
2. Some drawings or images in this manual may not look exactly like your product. Please read and understand the text before starting each assembly step.

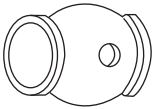
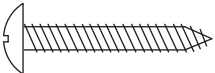

**READ AND FOLLOW ALL ASSEMBLY, OPERATION, AND
SAFETY INSTRUCTIONS CAREFULLY. AT LEAST TWO
ADULTS ARE NEEDED TO PUT THIS SOCCER TABLE
TOGETHER.**

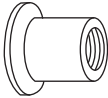
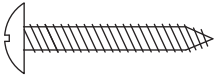
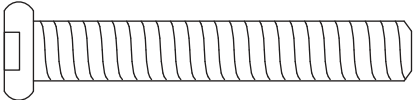
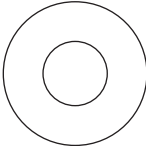
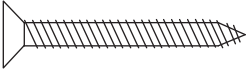
<p>P1 = 2 pcs Side Apron</p>  <p>RPFT20-P1</p>	<p>P2 = 2 pcs End Apron</p>  <p>RPFT20-P2</p>	<p>P3 = 1 pc Playfield</p>  <p>RPFT20-P3</p>	<p>P4A = 2 pcs Left Leg</p>  <p>RPFT20-P4A</p>
<p>P4B = 2 pcs Right Leg</p>  <p>RPFT20-P4B</p>	<p>P5 = 2 pcs Leg Cross Tube</p>  <p>NOTE: Parts are packed inside of Leg.</p> <p>RPFT20-P5</p>	<p>P6 = 8 pcs Rod Handle</p>  <p>RPFT20-P6</p>	<p>P7 = 3 pcs Playfield Support Brace</p>  <p>NOTE: Parts are packed inside of Leg.</p> <p>RPFT20-P7</p>
<p>P9 = 2 pcs Wooden Ball Catcher</p>  <p>RPFT20-P9</p>	<p>P10 = 8 pcs Rod End Cap</p>  <p>RPFT20-P10</p>	<p>P11 = 2 sets Scorer</p>  <p>RPFT20-P11</p>	
<p>C1 = 2 pcs 5 Player Rod</p>  <p>RPFT20-C1</p>	<p>C2 = 4 pcs 3 Player Rod</p>  <p>RPFT20-C2</p>	<p>C3 = 2 pcs 2 Player Rod</p>  <p>RPFT20-C3</p>	<p>C4 = 16 pcs Rod Bumper</p>  <p>RPFT20-C4</p>
<p>C5 = 32 pcs Rod Washer</p>  <p>RPFT20-C5</p>	<p>C6 = 26 pcs 4mm x 25mm Phillips Round Head Bolt</p>  <p>RPFT20-C6</p>	<p>C7 = 26 pcs 4mm Nut</p>  <p>RPFT20-C7</p>	<p>C8 = 11 pcs Blue Shirt / White Short Player</p>  <p>RPFT20-C8</p>

NOTE: P5 AND P7 PARTS ARE PACKED INSIDE OF LEGS.

<p>C9 = 11 pcs Red Shirt / White Short Player</p>  <p>RPFT20-C9</p>	<p>C10 = 4 pcs One Player Rod Stop</p>  <p>RPFT20-C10</p>		
<p>H1 = 8 pcs 3.5mm x 25mm Phillips Round Head Screw</p>  <p>RPFT20-H1</p>	<p>H3 = 3 pcs Playfield Support Rod</p>  <p>NOTE: Parts are packed inside of Leg.</p> <p>RPFT20-H3</p>	<p>H4 = 6 pcs Allen Head Nut for Playfield Support Rod</p>  <p>RPFT20-H4</p>	<p>H5 = 8 pcs 3.5mm x 25mm Phillips Round Head Screw</p>  <p>RPFT20-H5</p>
<p>H6 = 24 pcs 7.5mm x 50mm Allen Head Bolt</p>  <p>RPFT20-H6</p>		<p>H7 = 24 pcs 8.5mm x 19mm Flat Washer</p>  <p>RPFT20-H7</p>	<p>H8 = 4 pcs 3.5mm x 32mm Phillips Flat Head Screw</p>  <p>RPFT20-H8</p>
<p>A1 = 2 pcs Soccer Ball</p>  <p>RPFT20-A1</p>	<p>A2 = 2 pcs 6mm Allen Wrench</p>  <p>RPFT20-A2</p>	<p>A3 = 1 pc 4mm Allen Wrench</p>  <p>RPFT20-A3</p>	

NOTE: H3 PARTS ARE PACKED INSIDE OF LEGS.

PARTS REQUIRED:

- 3 pcs - H3 Playfield Support Rod
- 6 pcs - H4 Playfield Support Rod Nut
- 2 pcs - P1 Side Apron
- 1 pc - P3 Playfield
- 3 pcs - P7 Playfield Support Brace
- 2 pcs - A2 6mm Allen Wrench

STEP 1:

Find a clean, level place to begin the assembly of your soccer table. We recommend building the table on the box top to protect the parts during assembly.

With the help of another adult, carefully assemble P1 Side Aprons, P3 Playfield and P7 Playfield Support Braces using H3 Support Rods, H4 Support Rod Nuts with A2 Allen Wrenches as shown in FIGURE 1.

Do not tighten H4 Support Rod Nuts at this time.

NOTE: This assembly is upside down.

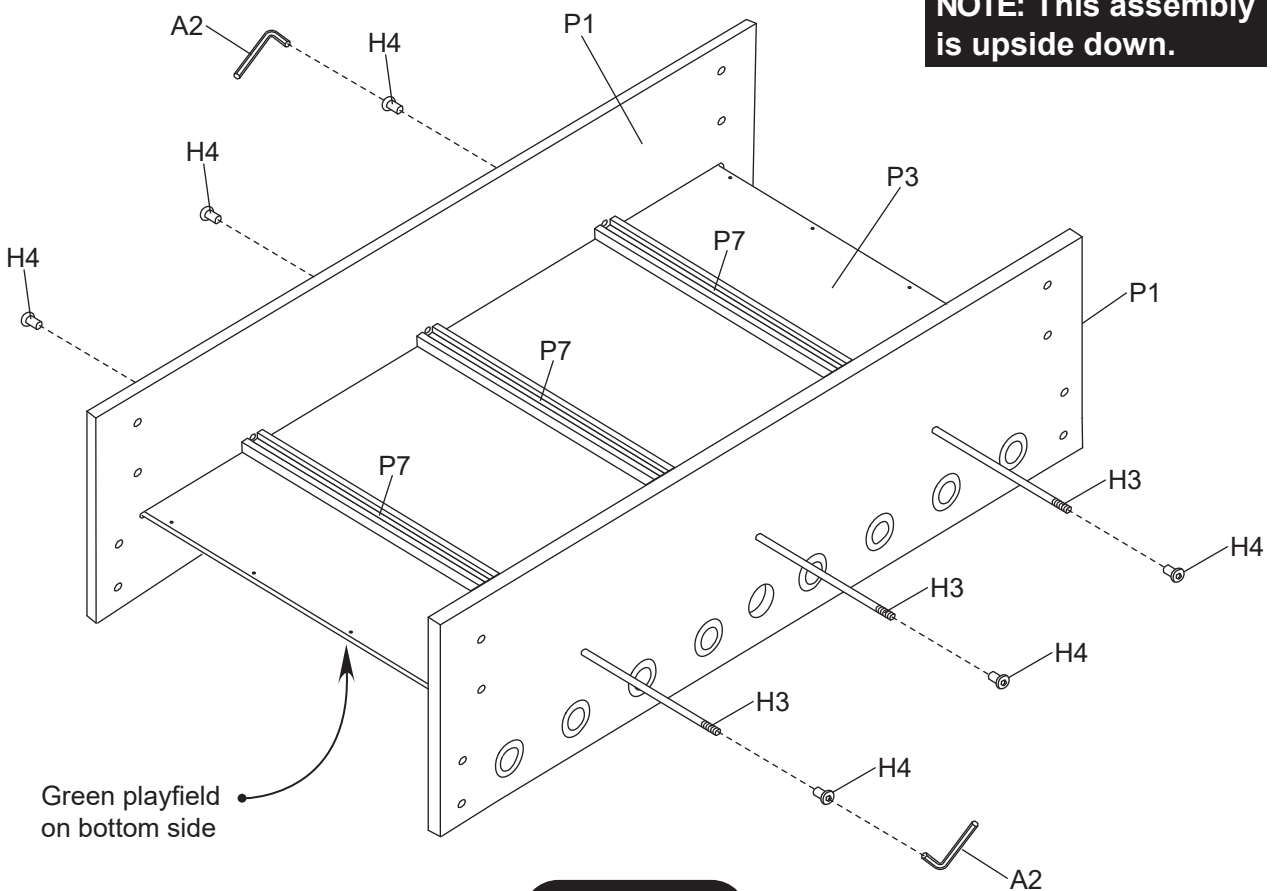

FIGURE 1

PARTS REQUIRED:

8 pcs - H1 Phillips Round Head Screw	2 pcs - P2 End Apron
8 pcs - H6 Allen Head Bolt	2 pcs - A2 6mm Allen Wrench
8 pcs - H7 Flat Washer	1 pc - A3 4mm Allen Wrench

STEP 2:

Attach P2 End Aprons to previous assembly **STEP 1** using H6 Allen Head Bolts with H7 Flat Washers as shown in **FIGURE 2**. **Do not tighten H6 Allen Head Bolts on this time.**

Please make sure P3 Playfield is flush with both ends of P2 End Apron, tighten H6 Allen Head Bolts using A3 Allen Wrench on this time.

Secure P3 Playfield to P2 End Apron using pre-drilled holes with H1 Screws as shown in **FIGURE 2**.

IMPORTANT NOTE: All screws must be screwed STRAIGHT down. Tighten, but do not strip out H1 Screws.

Using A2 Allen Wrenches to tighten H4 Support Rod Nuts as shown in **FIGURE 2**.

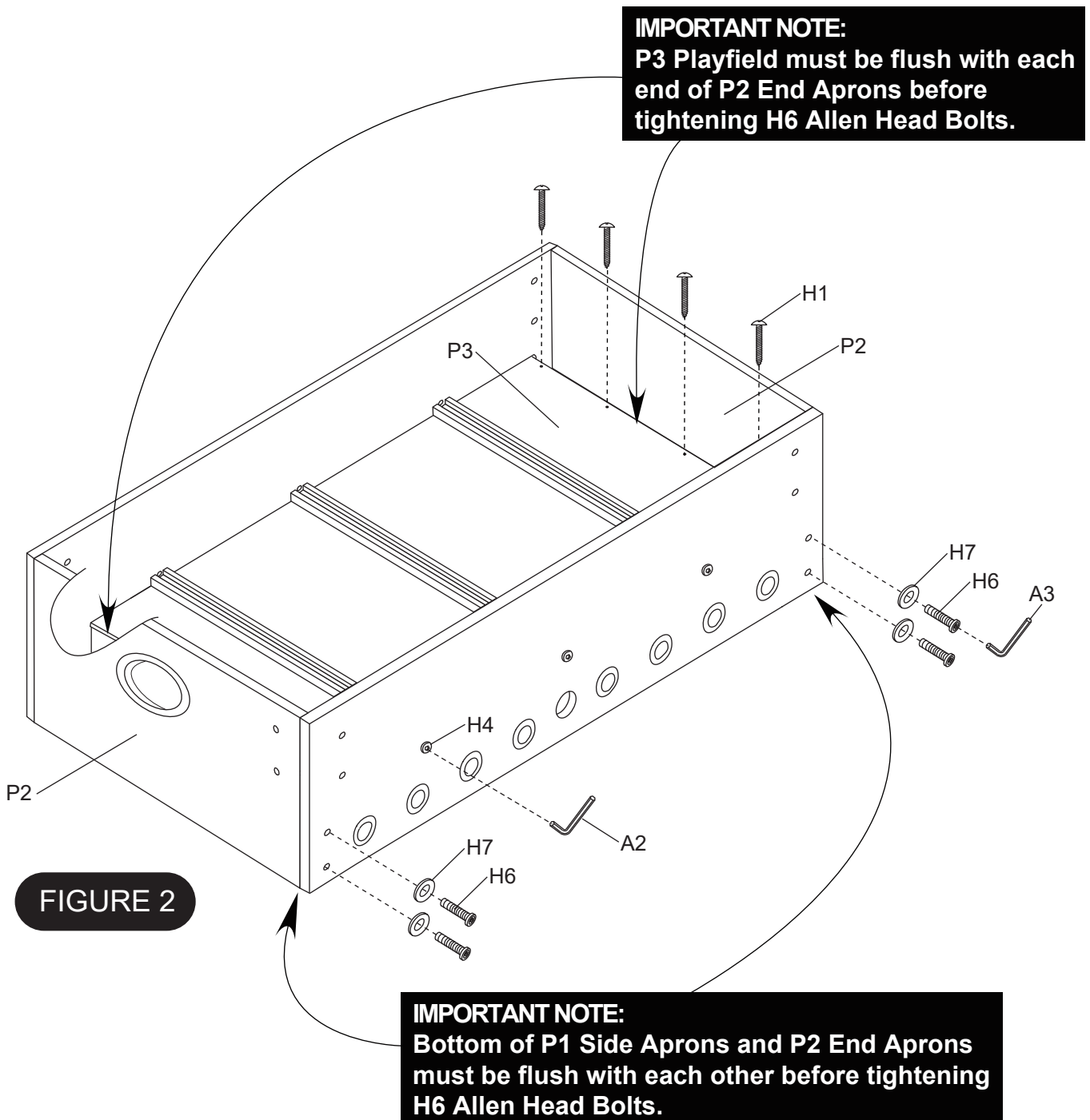

PARTS REQUIRED:

8 pcs - H5 Phillips Round Head Screw	2 pcs - P4A Left Leg
16 pcs - H6 Allen Head Bolt	2 pcs - P4B Right Leg
16 pcs - H7 Flat Washer	2 pcs - P5 Leg Cross Tube
2 pcs - P9 Wooden Ball Catcher	1 pc - A3 4mm Allen Wrench

STEP 3:

Install P9 Wooden Ball Catchers using H5 Screws as shown in FIGURE 3.

Tighten, but do not strip out H5 Screws.

Install P4A Left Legs and P4B Right Legs with P5 Leg Cross Tubes using H6 Allen Head Bolts with H7 Flat Washers as shown in FIGURE 3. Use A3 Allen Wrench to tighten all H6 Bolts.

IMPORTANT NOTE:

Install P5 Leg Cross Tubes before tightening H6 Leg Bolts.

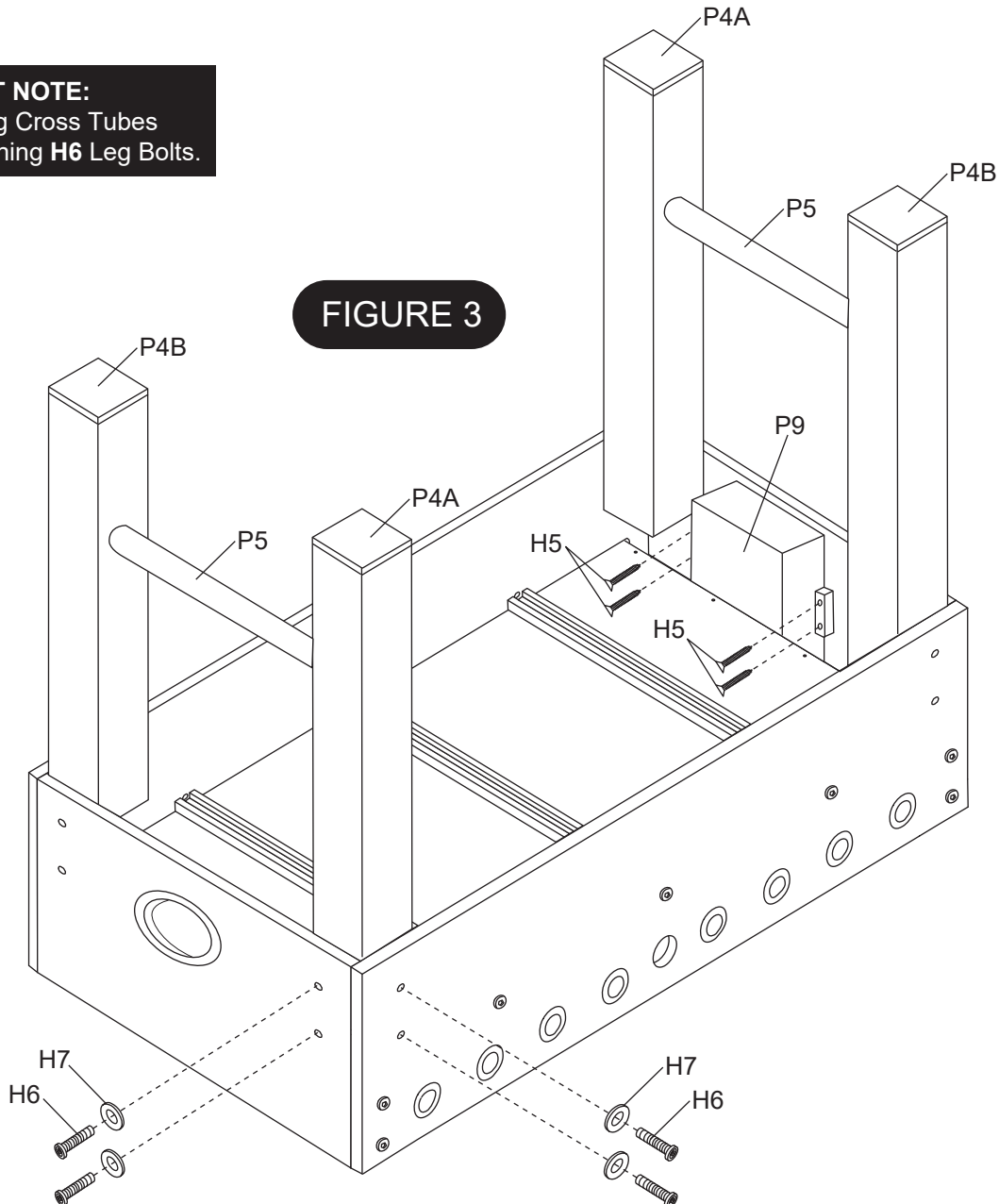

WARNING:

THIS STEP REQUIRES TWO OR MORE ADULTS.
VERY CAREFULLY TURN THE TABLE OVER AND
SET IT ON ITS LEGS.

PARTS REQUIRED:

1 pc - C1 5 Player Rod
2 pcs - C2 3 Player Rod
1 pc - C3 2 Player Rod
8 pcs - C4 Rod Bumper

16 pcs - C5 Rod Washer
13 pcs - C6 Phillips Round Head Bolt
13 pcs - C7 Lock Nut

11 pcs - C8 Blue Shirt / White Short Player
2 pcs - C10 One Player Stop Rod
4 pcs - P6 Rod Handle
4 pcs - P10 Rod End Cap

STEP 4:

Slide C1 5 Player Rod, C2 3 Player Rods and C3 2 Player Rod through Rod Bushings of one P1 Side Apron as shown in FIGURE 4. **IMPORTANT NOTE:** Please note the location of the hole that is near one end of each rod. This is the handle end of the rod.

Place one C5 Rod Washer, C4 Rod Bumper and one C5 Rod Washer on each rod as shown in FIGURE 4.

Place C8 Blue Shirt / White Short Players (●) and C10 One Player Stop Rod (⊠) on rod as shown in FIGURE 4.

IMPORTANT NOTE: The goalie should be at your left and your team (player face) facing to the right. Looking ahead to FIGURE 8 - will help you with correct player and rod handle assembly onto rods.

Place one C5 Rod Washer, C4 Rod Bumper and one C5 Rod Washer on each rod as shown in FIGURE 4.

OVERHEAD VIEW LOOKING DOWN ONTO TABLE

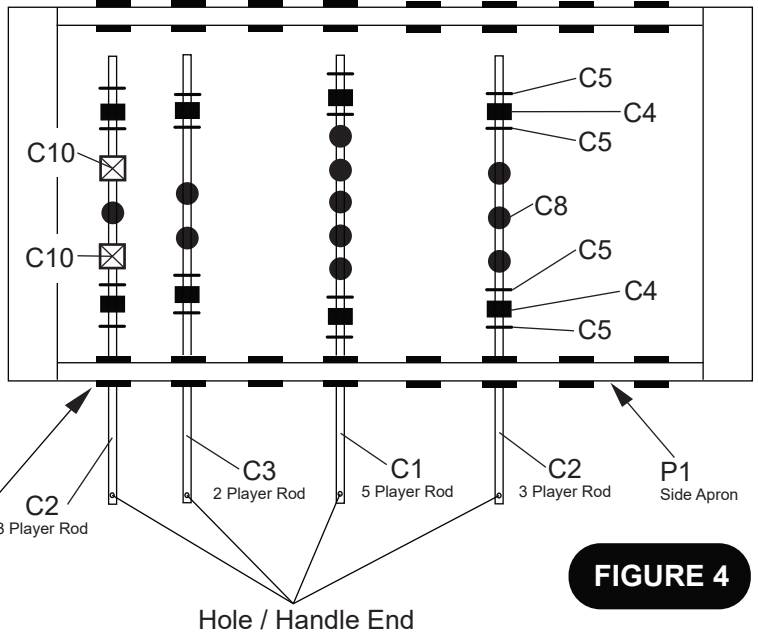

FIGURE 4

- = C8 Blue Shirt / White Short Player
- ⊠ = C10 One Player Stop Rod
- = C4 Rod Bumper
- = C5 Rod Washer

Rod Bushing
Note: Rod Bushings are already attached onto each P1 Side Apron.

STEP 5:

Align C8 Blue Shirt / White Short Player and C10 One Player Stop Rod to each player hole and attach using C6 Bolts with C7 Lock Nut as shown in FIGURE 5 and DETAIL A.

Attach P10 Rod End Caps to the rod as shown in FIGURE 5.

Slide P6 Rod Handle onto each rod end with the small hole shown in FIGURE 5.

IMPORTANT NOTE: A small amount of liquid soap applied inside each P6 Rod Handle will allow them to slip onto rod easier.

OVERHEAD VIEW LOOKING DOWN ONTO TABLE

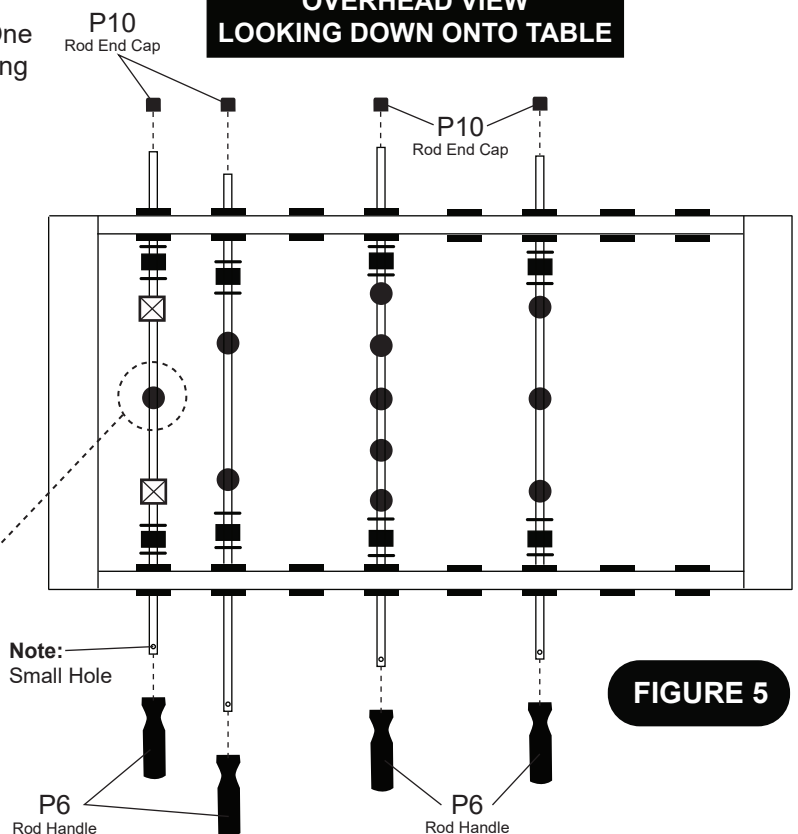
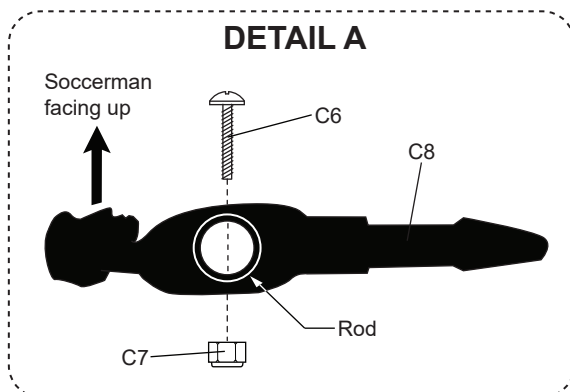

FIGURE 5

DETAIL A



PARTS REQUIRED:

1 pc - **C1** 5 Player Rod
 2 pcs - **C2** 3 Player Rod
 1 pc - **C3** 2 Player Rod
 8 pcs - **C4** Rod Bumper

16 pcs - **C5** Rod Washer
 13 pcs - **C6** Phillips Round
 Head Bolt
 13 pcs - **C7** Lock Nut

11 pcs - **C9** Red Shirt / White Short Player
 2 pcs - **C10** One Player Rod Stop
 4 pcs - **P6** Rod Handle
 4 pcs - **P10** Rod End Cap

STEP 6:

Slide **C1** 5 Player Rod, **C2** 3 Player Rods and **C3** 2 Player Rod through Rod Bushings of one **P1** Side Apron as shown in **FIGURE 6**.

IMPORTANT NOTE: Please note the location of the hole that is near one end of each rod. This is the handle end of the rod.

Place one **C5** Rod Washer, **C4** Rod Bumper and one **C5** Rod Washer on each rod as shown in **FIGURE 6**.

Place **C9** Red Shirt / White Short Players (○) and **C10** One Player Rod Stop (⊠) on rod as shown in **FIGURE 6**.

IMPORTANT NOTE: The goalie should be at your left and your team (player face) facing to the right. Looking ahead to **FIGURE 8** - will help you with correct player and rod handle assembly onto rods.

Place one **C5** Rod Washer, **C4** Rod Bumper and one **C5** Rod Washer on each rod as shown in **FIGURE 6**.

- = **C9** Red Shirt / White Short Player
- ⊠ = **C10** One Player Rod Stop
- = **C4** Rod Bumper
- = **C5** Rod Washer

OVERHEAD VIEW LOOKING DOWN ONTO TABLE

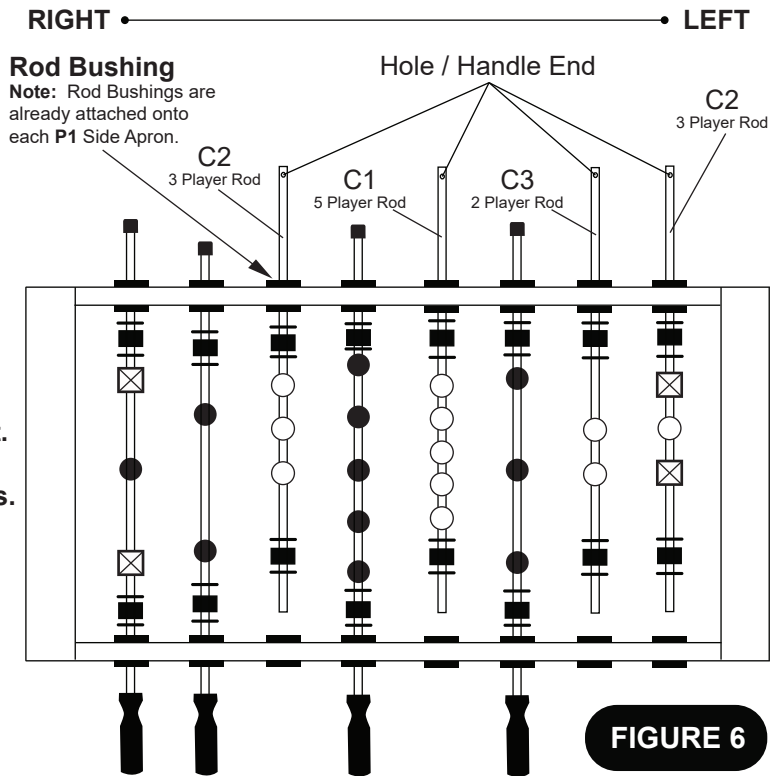

FIGURE 6

STEP 7:

Align **C9** Red Shirt / White Short Player and **C10** One Player Rod Stop to each player hole and attach using **C6** Bolts with **C7** Lock Nut as shown in **FIGURE 7** and **DETAIL B**.

Attach **P10** Rod End Caps to the rod as shown in **FIGURE 7**.

Slide **P6** Rod Handle onto each rod end with the small hole shown in **FIGURE 7**.

IMPORTANT NOTE: A small amount of liquid soap applied inside each **P6** Rod Handle will allow them to slip onto rod easier.

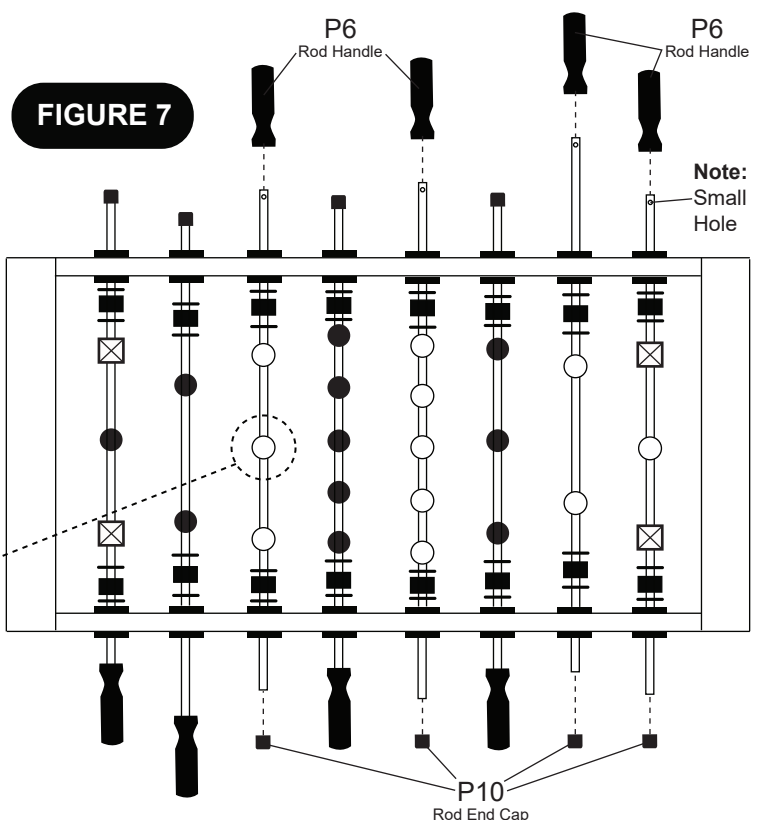
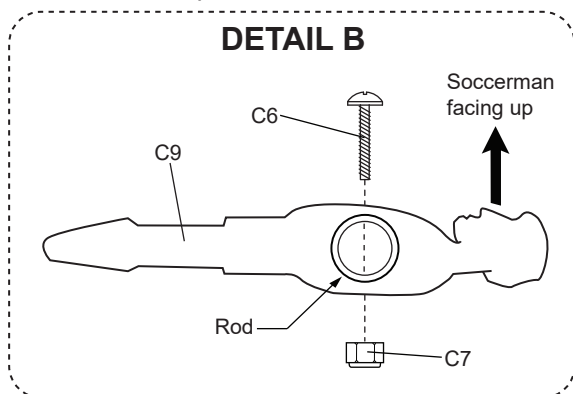

FIGURE 7

DETAIL B



PARTS REQUIRED:

- 4 pcs - H8 Phillips Flat Head Screw
- 2 pcs - P11 Scorer

STEP 8:

Attach P11 Scorers using pre-drilled holes with H8 Phillips Flat Head Screws as shown in **FIGURE 8**. Tighten, but do not strip out H8 Screws.

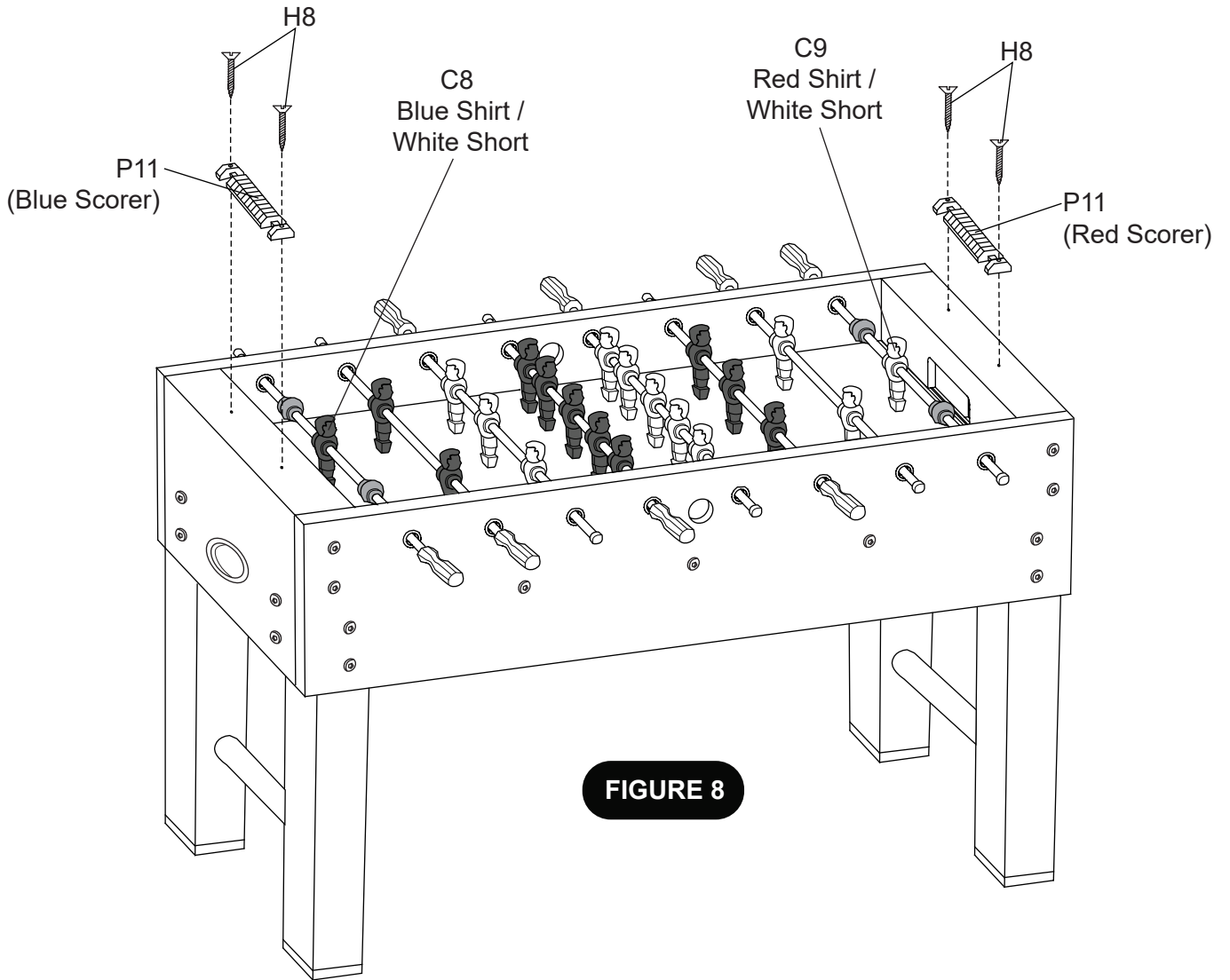

Congratulations! You have now assembled your soccer table. Please note the Care and Use instructions below to insure many years of trouble free use of your soccer table.

CARE AND USE OF YOUR SOCCER TABLE

1. Apply spray furniture polish to a clean cloth and wipe down the rods to make them slide easier in the rod bushings.
2. Use spray furniture polish to clean all exterior surfaces of your soccer table.
3. This product is intended for **INDOOR** use only.
4. **DO NOT** sit, climb or lean on the table.
5. **DO NOT** drag the table when moving it. This will damage the legs.
6. **DO NOT** set drinks on the table.

PRODUCT PARTS LIST FOR MODEL # FT200

Key #	Part #	Description	Qty.
P1	RPFT20-P1	Side Apron	2
P2	RPFT20-P2	End Apron	2
P3	RPFT20-P3	Playfield	1
P4A	RPFT20-P4A	Left Leg	2
P4B	RPFT20-P4B	Right Leg	2
P5	RPFT20-P5	Leg Cross Tube	2
P6	RPFT20-P6	Rod Handle	8
P7	RPFT20-P7	Playfield Support Brace	3
P9	RPFT20-P9	Wooden Ball Catcher	2
P10	RPFT20-P10	Rod End Cap	8
P11	RPFT20-P11	Scorer (Set)	2
C1	RPFT20-C1	5 Player Rod	2
C2	RPFT20-C2	3 Player Rod	4
C3	RPFT20-C3	2 Player Rod	2
C4	RPFT20-C4	Rod Bumper	16
C5	RPFT20-C5	Rod Washer	32
C6	RPFT20-C6	4mm x 25mm Phillips Round Head Bolt	26
C7	RPFT20-C7	4mm Nut	26
C8	RPFT20-C8	Blue Shirt / White Short Player	11
C9	RPFT20-C9	Red Shirt / White Short Player	11
C10	RPFT20-C10	One Player Rod Stop	4
H1	RPFT20-H1	3.5mm x 25mm Phillips Round Head Screw	8
H3	RPFT20-H3	Playfield Support Rod	3
H4	RPFT20-H4	Allen Head Nut for Playfield Support Rod	6
H5	RPFT20-H5	3.5mm x 25mm Phillips Round Head Screw	8
H6	RPFT20-H6	7.5mm x 50mm Allen Head Bolt	24
H7	RPFT20-H7	8.5mm x 19mm Flat Washer	24
H8	RPFT20-H8	3.5mm x 32mm Phillips Flat Head Screw	4
A1	RPFT20-A1	Soccer Ball	2
A2	RPFT20-A2	6mm Allen Wrench	2
A3	RPFT20-A3	4mm Allen Wrench	1

90 DAY LIMITED WARRANTY

This consumer warranty extends to the original consumer purchase of any ESCALADESPORTS Product (hereinafter referred as the "Product").

WARRANTY DURATION: This Product is warranted to the original consumer purchase of a period of 90 days from the original purchase.

WARRANTY COVERAGE: ESCALADE SPORTS warrants to the original Consumer Purchaser that any Product of its manufacture is free from defects in material and workmanship when used for the intended purpose under normal use and conditions. THIS WARRANTY IS VOID IF THE PRODUCT HAS BEEN DAMAGED BY ACCIDENT, UNREASONABLE USE, NEGLIGENCE, IMPROPER SERVICE, FAILURE TO FOLLOW INSTRUCTIONS PROVIDED WITH THE PRODUCT OR OTHER CAUSES NOT ARISING OUT OF DEFECTS IN MATERIAL AND WORKMANSHIP.

WARRANTY PERFORMANCE: During the above 90 day warranty period, ESCALADESPORTS shall repair or replace with a comparable model, and Product, or component thereof, which may prove defective under normal use and proper care, and which our examination shall disclose to our satisfaction to be thus defective, please contact our Warranty Dept.

1-888-996-2729 / Warranty Dept.

Or Write us at:

Escalade® Sports, Inc. - P.O. Box 889, Evansville, IN 47706

Attn: Warranty Dept.

Or E-mail us at:

gameroom@escaladesports.com

Other than shipping requirements no charge will be made for such repair or replacement of in-warranty Products. ESCALADE SPORTS strongly recommends that the Product is insured for value prior to mailing.

WARRANTY DISCLAIMERS: ANY IMPLIED WARRANTIES ARISING OUT OF THIS SALE, INCLUDING BUT NOT LIMITED TO THE IMPLIED WARRANTIES OF MERCHANTABILITY AND FITNESS FOR A PARTICULAR PURPOSE, ARE LIMITED IN DURATION TO THE ABOVE 90 DAY PERIOD. ESCALADE SPORTS SHALL NOT BE LIABLE FOR LOSS OF USE OF THE PRODUCT OR OTHER CONSEQUENTIAL OR INCIDENTAL COSTS, EXPENSES OR DAMAGES INCURRED BY THE CONSUMER OF ANY OTHER USE.

Some states do not allow the exclusion or limitation of implied warranties or consequential or incidental damages, so the above limitations or exclusions may not apply to you.

LEGAL REMEDIES: This warranty gives you specific legal rights and you may also have other rights which may vary from state to state.



Nosotros tratamos de asegurarnos que nuestros productos sean de la más alta calidad y libre de problemas, como defectos de fabricación ó partes incompletas. Sin embargo, Si usted tiene algún problema con su producto, por favor

NO LO REGRESE A LA TIENDA

póngase en contacto con nosotros llamando gratis al:

1-888 -996-2729

FAX: 1-866-873-3531

gameroom@escaladesports.com

O escriba a:

Escalade Sports

Departamento de Atención al

Cliente

P.O.Bo x 889

Evansville IN 47706

Visite nuestro sitio Web en:

www.escaladesports.com

Por favor tenga el número de modelo cuando solicite partes.

Al contactar a Escalade Sports, por favor incluya su número de modelo, código de fecha (si lo hubiera) y el número de parte en caso de solicitar una parte. Estos números se ubican en el producto, en el empaque y en el manual del usuario.

Número de modelo: FT200

Código de fecha: 2 - FT200 - - MW

Fecha de Compra: _____

CONSERVE ESTE MANUAL DE INSTRUCCIONES PARA REFERENCIA.

IMPORTANTE! LEA TODOS LOS PASOS DE ESTE MANUAL ANTES DE COMENZAR A ARMAR.

IMPORTANTE!

LOS DIBUJOS DE ESTE MANUAL PUEDEN HABERSE EXAGERADO O MODIFICADO PARA MOSTRAR LOS DETALLES.



SE REQUIEREN DOS ADULTOS PARA ENSAMBLAR ESTA MESA DE FUTBOLITO "CHARGER" DE 52 PULGADAS(132CM) (FT200)

Herramientas Necesarias:

A2 & A3 - Llaves Allen (Incluidas)
Desarmador Phillips
Spray abrillantador de muebles y un Paño limpio

Un desarmador eléctrico puede resultarle muy útil para armar la mesa. Sin embargo, debe usarlo en baja potencia y tener mucho cuidado de no ajustar en exceso y dañar la mesa con los tornillos.

Consejos del Ensamblamiento







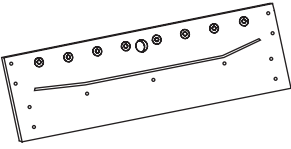
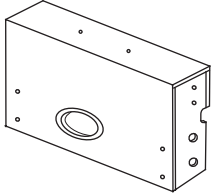
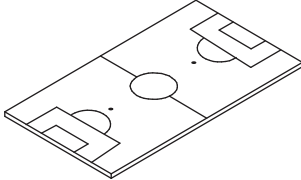
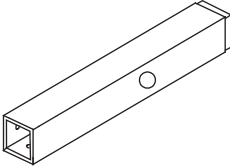
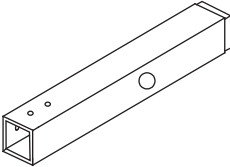

Asegúrese de que comprende los siguientes consejos antes de comenzar a armar la mesa.

1. Coloque todos los tornillos manualmente antes de apretarlos.
2. Es posible que algunos dibujos o imágenes de este manual no se vean exactamente igual a su producto. Asegúrese de leer y comprender el texto antes de comenzar cada paso.

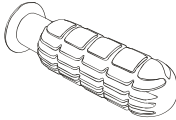
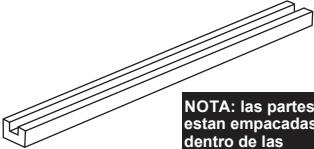
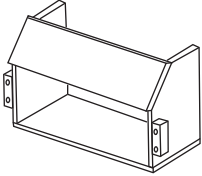

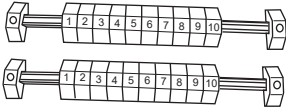
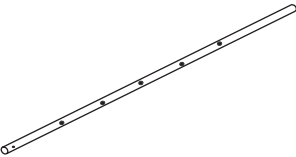
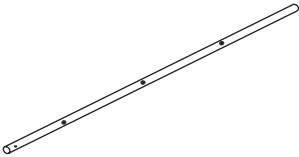
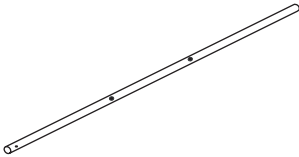
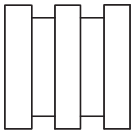

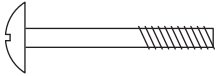

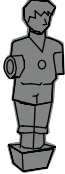

PRECAUCIÓN:

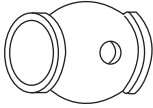
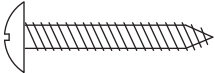
LEA Y SIGA ATENTAMENTE LAS INSTRUCCIONES DE ENSAMBLAR, FUNCIONAMIENTO Y SEGURIDAD. SE REQUIEREN POR LO MENOS DOS ADULTOS PARA ARMAR ESTA MESA.

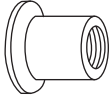
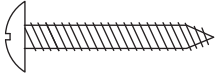
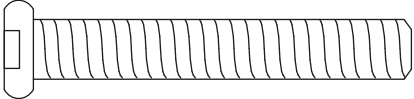
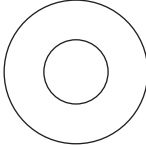
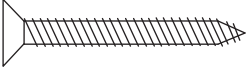
<p>P1 = 2 pzas. Panel Lateral</p>  <p>RPFT20-P1</p>	<p>P2 = 2 pzas. Panel del Extremo</p>  <p>RPFT20-P2</p>	<p>P3 = 1 pza. Superficie de Juego</p>  <p>RPFT20-P3</p>	<p>P4A = 2 pzas. Pata (Izquierda)</p>  <p>RPFT20-P4A</p>
<p>P4B = 2 pzas. Pata (Derecha)</p>  <p>RPFT20-P4B</p>	<p>P5 = 2 pzas. Tubo de soporte para las Patas</p>  <p>NOTA: las partes están empacadas dentro de las patas</p> <p>RPFT20-P5</p>	<p>P6 = 8 pzas. Mango de la barra</p>  <p>RPFT20-P6</p>	<p>P7 = 3 pzas. Soporte de la Superficie de Juego</p>  <p>NOTA: las partes están empacadas dentro de las patas</p> <p>RPFT20-P7</p>
<p>P9= 2 pzas. Recogedor de Pelotas de madera</p>  <p>RPFT20-P9</p>	<p>P10 = 8 pzas. Tapón para la barra</p>  <p>RPFT20-P10</p>	<p>P11 = 2 sets Marcador</p>  <p>RPFT20-P11</p>	
<p>C1 = 2 pzas. Barra para 5 Jugadores</p>  <p>RPFT20-C1</p>	<p>C2 = 4 pzas. Barra para 3 Jugadores</p>  <p>RPFT20-C2</p>	<p>C3 = 2 pzas. Barra para 2 Jugadores</p>  <p>RPFT20-C3</p>	<p>C4 = 16 pzas. Tope de la barra</p>  <p>RPFT20-C4</p>
<p>C5 = 32 pzas. Rondana de Plástico</p>  <p>RPFT20-C5</p>	<p>C6= 26 pzas. 4mm x 25mm Tornillo Phillips (Cabeza Redonda)</p>  <p>RPFT20-C6</p>	<p>C7= 26 pzas. 4mm Tuerca</p>  <p>RPFT20-C7</p>	<p>C8 = 11 pzas Jugador-camisa Azul/Shorts blancos</p>  <p>RPFT20-C8</p>

NOTA: LAS PARTES P5 & P7 ESTAN EMPACADAS DENTRO DE LAS PATAS.

<p>C9 = 11 pzs Jugador- camisa Roja/Shorts blancos</p>  <p>RPFT20-C9</p>	<p>C10 = 4 pzs Jugador /Frena Barra</p>  <p>RPFT20-C10</p>		
<p>H1 = 8 pzs 3.5mm x 25mm Tornillo Phillips (cabeza redonda)</p>  <p>RPFT20-H1</p>	<p>H3 = 3 pzs Varilla de Soporte para la Superficie de Juego</p>  <p>NOTA: las partes están empacadas dentro de las patas</p> <p>RPFT20-H3</p>	<p>H4 = 6 pzs Tuerca Allen para la Varilla de Soporte de la Superficie</p>  <p>RPFT20-H4</p>	<p>H5 = 8 pzs 3.5mm x 25mm Tornillo Phillips (cabeza redonda)</p>  <p>RPFT20-H5</p>
<p>H6 = 24 pzs 7.5mm x 50mm Tornillo de Cabeza Allen</p>  <p>RPFT20-H6</p>		<p>H7 = 24 pzs 8.5mm x 19mm Rondana</p>  <p>RPFT20-H7</p>	<p>H8 = 4 pzs 3.5mm x 32mm TornilloPhillips (cabeza plana)</p>  <p>RPFT20-H8</p>
<p>A1 = 2 pzs Pelota de Fútbol</p>  <p>RPFT20-A1</p>	<p>A2 = 2 pzs 6mm Llave Allen</p>  <p>RPFT20-A2</p>	<p>A3 = 1 pz 4mm Llave Allen</p>  <p>RPFT20-A3</p>	

NOTA: LAS PARTES H3 ESTAN EMPACADAS DENTRO DE LAS PATAS.

PARTES REQUERIDAS:

- 3 pzas. - **H3** Varilla de Soporte para la Superficie de Juego
- 6 pzas. - **H4** Tuerca de la Varilla de Soporte de la Superficie
- 2 pzas. - **P1** Panel Lateral
- 1 pza. - **P3** Superficie de Juego
- 3 pzas. - **P7** Soporte de la Superficie de Juego
- 2 pzas. - **A2** Llave Allen de 6mm

PASO 1:

Elija una superficie plana, nivelada y limpia para empezar a ensamblar su mesa de fútbol. Se recomienda construir la mesa sobre la caja extendida para proteger las piezas durante el ensamblamiento.

Con la ayuda de otro adulto y con mucho cuidado ensamble el Panel Lateral **P1**, la Superficie de Juego **P3** y el Soporte de la Superficie de Juego **P7** utilizando la Varilla de Soporte para la Superficie de Juego **H3**, las Tuercas para la Varilla de Soporte **H4** con la Llaves Allen de 6mm **A2** como se muestra en la **FIGURA 1**.

No apriete las Tuercas para la Varilla de Soporte H4 en este momento.

NOTA: Este ensamblado esta boca abajo



FIGURA 1

PARTES REQUERIDAS:

8 pzas. - H1 Tornillo Phillips (cabeza redonda)	2 pzs - P2 Panel del Extremo
8 pzas. - H6 Tornillo de Cabeza Allen	2 pzs - A2 Llave Allen de 6mm
8 pzas. - H7 Rondana	1 pza - A3 Llave Allen de 4mm

PASO 2:

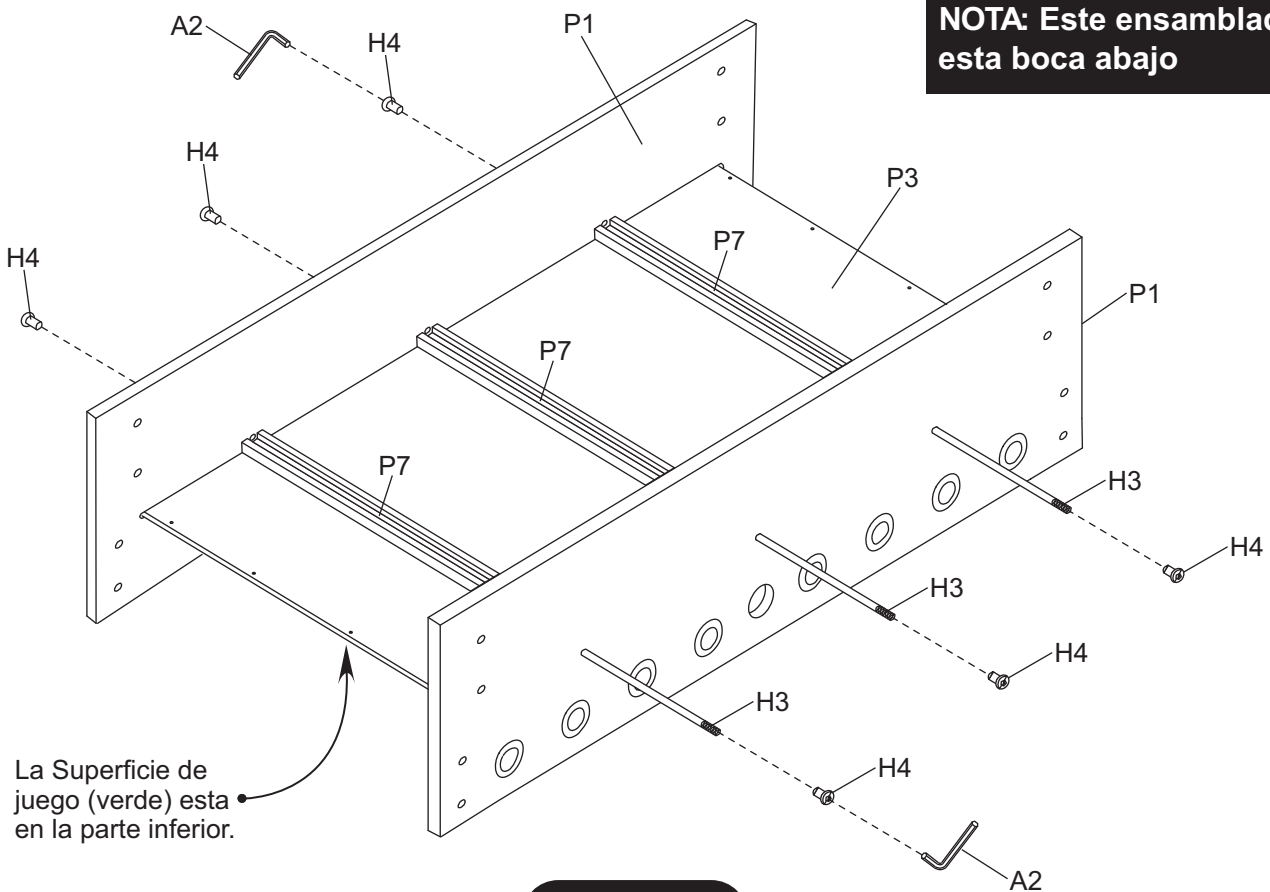
Coloque el Panel del Extremo **P2** al ensamblado previo (**PASO 1**) utilizando los Tornillos de Cabeza Allen **H6** con las Rondanas **H7** como se muestra en la **FIGURA 2**. **No apriete los Tornillos de Cabeza Allen H6 en este momento.**

Por favor asegúrese que la Superficie de Juego **P3** esté a ras con ambos extremos del Panel del Extremo **P2**, apriete los Tornillos de Cabeza Allen **H6** en este momento utilizando la Llave Allen **A3**.

Asegure la Superficie de Juego **P3** al Panel del Extremo **P2** usando los orificios guía ya perforados con los Tornillos Phillips **H1** como se muestra en la **FIGURA 2**.

NOTA IMPORTANTE: Todos los tornillos deben estar atornillados RECTOS. Apriete los tornillos H1, pero no los sobre apriete.

Utilizando la Llave Allen **A2** apriete las Tuercas para la Varilla de Soporte **H4** como se muestra en la **FIGURA 2**.

NOTA IMPORTANTE: La Superficie de Juego P3 debe de estar a ras con cada extremo del Panel del Extremo P2 antes de apretar los Tornillos de Cabeza Allen H6.



FIGURA 2

NOTA IMPORTANTE: La parte inferior del Panel Lateral P1 y el Panel del Extremo P2 deben de estar a ras antes de apretar los Tornillos de Cabeza Allen H6.

PARTES REQUERIDAS:

- | | |
|--|--|
| 8 pzas. - H5 Tornillo Phillips (cabeza redonda) | 2 pzas. - P4A Pata (Izquierda) |
| 16 pzas. - H6 Tornillo de Cabeza Allen | 2 pzas. - P4B Pata (Derecha) |
| 16 pzas. - H7 Rondana | 2 pzas. - P5 Tubo de soporte para las Patas |
| 2 pzas. - P9 Recogedor de Pelotas de madera | 1 pza. - A3 Llave Allen de 4mm |

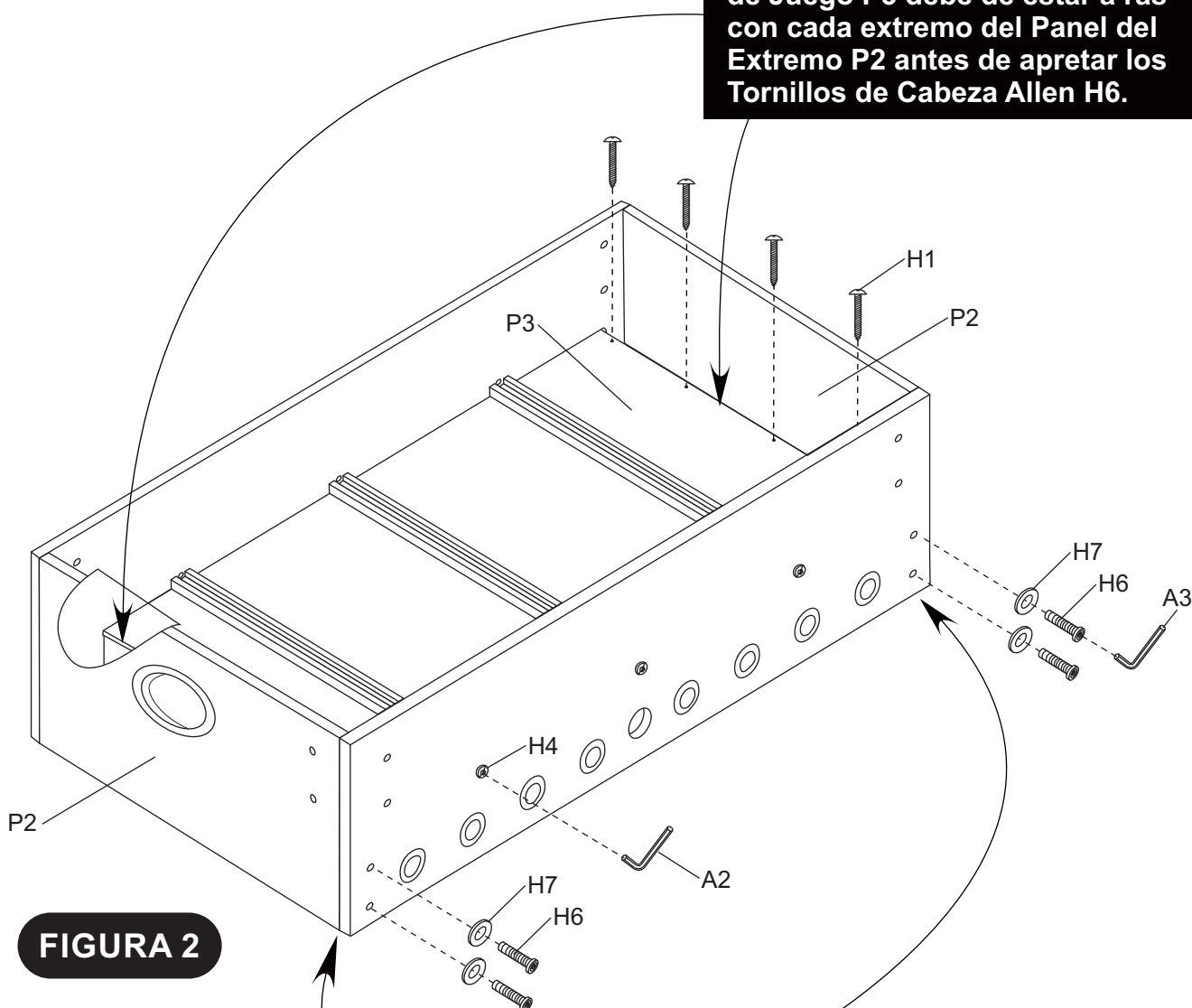
PASO 3:

Instale el Recogedor de Pelotas de madera **P9** Utilizando los tornillos **H5** como se muestra en la **FIGURA 3**. **Apretar los tornillos H5, pero no los sobre apriete ya que se dañara la mesa.**

Coloque las Patas (Izquierda) **P4A** y las Patas (Derecha) **P4B** con el Tubo de soporte para las Patas **P5** utilizando los Tornillos de Cabeza Allen **H6** con las Rondanas **H7** como se muestra en la **FIGURA 3**. Utilice la Llave Allen **A3** para apretar los Tornillos de Cabeza Allen **H6**.

NOTA IMPORTANTE: Instale el Tubo de soporte para las Patas **P5** antes de apretar los Tornillos **H6**.

FIGURA 3

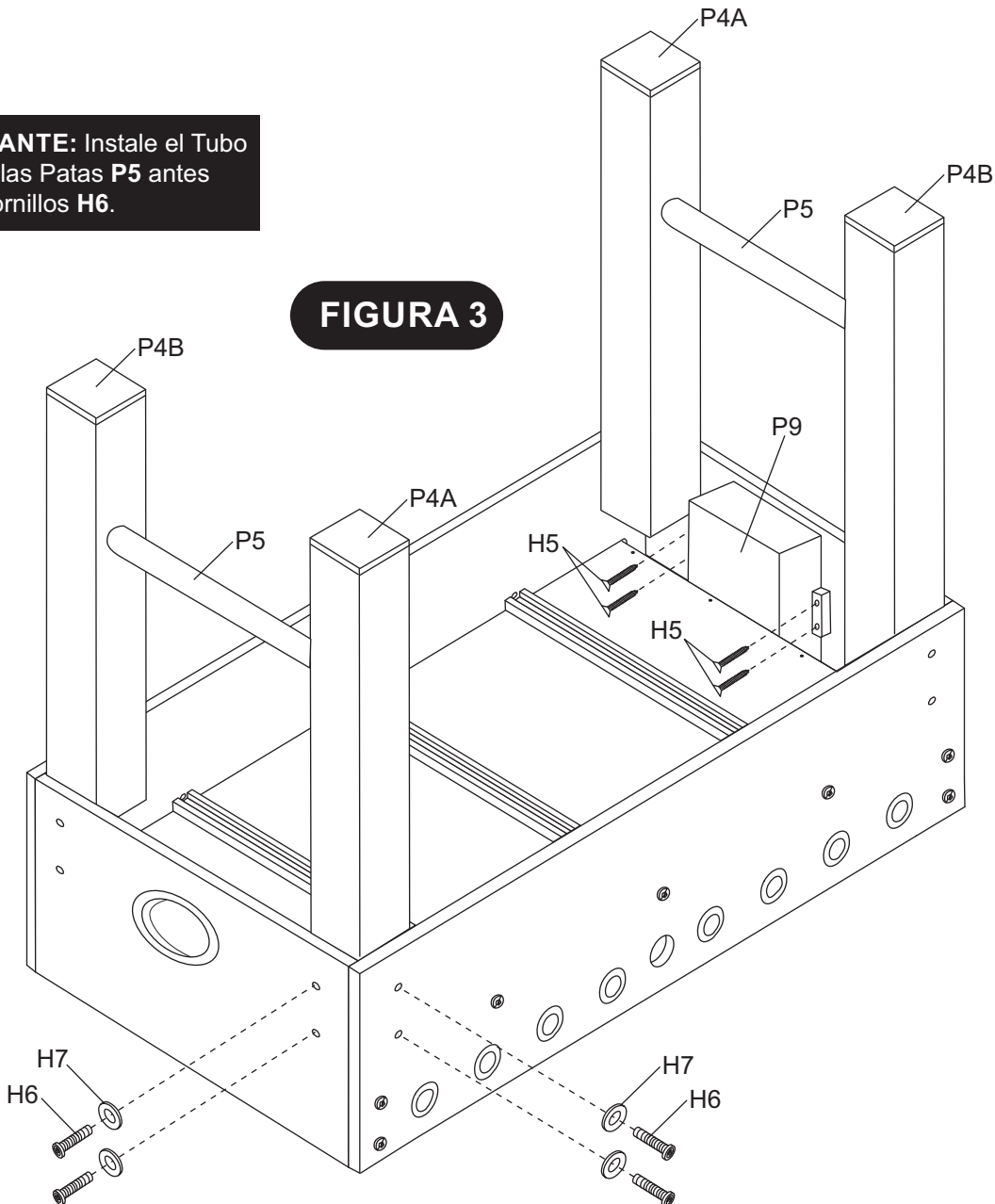

ADVERTENCIA

**ESTE PASO REQUIERE DE DOS ADULTOS O MAS.
CON MUCHO CUIDADO VOLTEE LA MESA HASTA
QUE LAS PATAS DE LA MESA ESTÉN SOBRE EL
PISO.**

- 1 pza - **C1** Barra para 5 Jugadores
- 2 pzs - **C2** Barra para 3 Jugadores
- 1pza - **C3** Barra para 2 Jugadores
- 8pzs - **C4** Tope de la barra

PARTES REQUERIDAS:

- 16 pzs - **C5** Rondana para la Barra
- 13 pzs - **C6** Perno Phillips de cabeza redonda
- 13 pzs - **C7** Tuerca de seguridad

- 11 pzs - **C8** Jugador - camisa Azul/Shorts blancos
- 2 pzs - **C10** Jugador/freno de la barra
- 4 pzs - **P6** Mango de la Barra
- 4 pzs - **P10** Tapón para la barra

PASO 4:

Deslice la Barra de 5 Jugadores **C1**, Barra de 3 Jugadores **C2** y la Barra de 2 Jugadores **C3** a través del buje de la barra de un Panel Lateral **P1** como se muestra en la **FIGURA 4**. **NOTA IMPORTANTE:** Por favor tome nota de la ubicación del orificio que esta cerca de un extremo de cada barra. Este es el extremo del mango de la barra.

Coloque una Rondana para la Barra **C5**, un Tope de la barra **C4** y una Rondana para la Barra **C5** en cada barra como se muestra en la **FIGURA 4**.

Coloque los Jugadores de Camisa Azul/Shorts Blancos (●) **C8** y un Jugador/freno de la barra **C10** (⊠) en la barra como se muestra en la **FIGURA 4**.

NOTA IMPORTANTE: El portero debe de estar a su izquierda y su equipo (cara del jugador) viendo hacia la derecha. Vea la **FIGURA 8** - esto le ayudara a ensamblar el jugador y el mango de la barra a las barras correctamente.

Coloque una Rondana para la Barra **C5**, un Tope de la barra **C4** y una Rondana para la Barra **C5** en cada barra como se muestra en la **FIGURA 4**.

- = **C8** Jugador- camisa Azul/Shorts blancos
- ⊠ = **C10** Jugador/Freno de Barra
- = **C4** Tope de la barra
- = **C5** Rondana de Plástico

Bujes de la barra

NOTA: Los bujes de la barra ya están pre-instalados a cada Panel Lateral **P1**.

VISTA DESDE ARRIBA VIENDO HACIA ABAJO SOBRE LA MESA



FIGURA 4

PASO 5:

Alinear el Jugador de Camisa Azul/Shorts blancos **C8** y un Jugador/freno de la barra **C10** a cada orificio del jugador e instale utilizando los Pernos Phillips **C6** con la Tuerca de seguridad **C7** como se muestra en la **FIGURA 5** y el **DETALLE A**.

Coloque el Tapón para la barra **P10** a la barra como se muestra en la **FIGURA 5**.

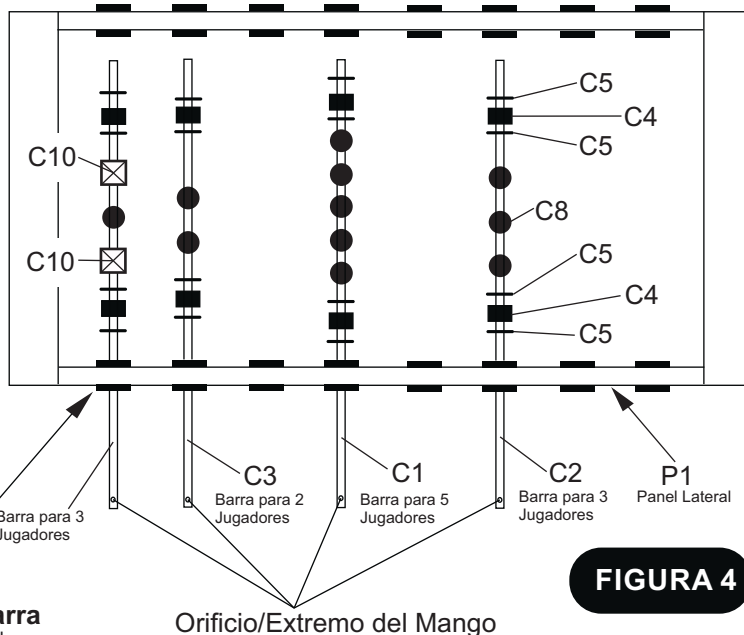
Deslice el Mango de la Barra **P6** a cada extremo de la barra con el orificio pequeño que se muestra en la **FIGURA 5**.

NOTA IMPORTANTE: Agregue una pequeña cantidad de jabón líquido dentro de cada Mango **P6**, esto les permitirá deslizarse más fácilmente.

VISTA DESDE ARRIBA VIENDO HACIA ABAJO SOBRE LA MESA



FIGURA 5



- 1 pza - C1 Barra para 5 Jugadores
- 2 pzs - C2 Barra para 3 Jugadores
- 1pza - C3 Barra para 2 Jugadores
- 8pzs - C4 Tope de la barra

PARTES REQUERIDAS:

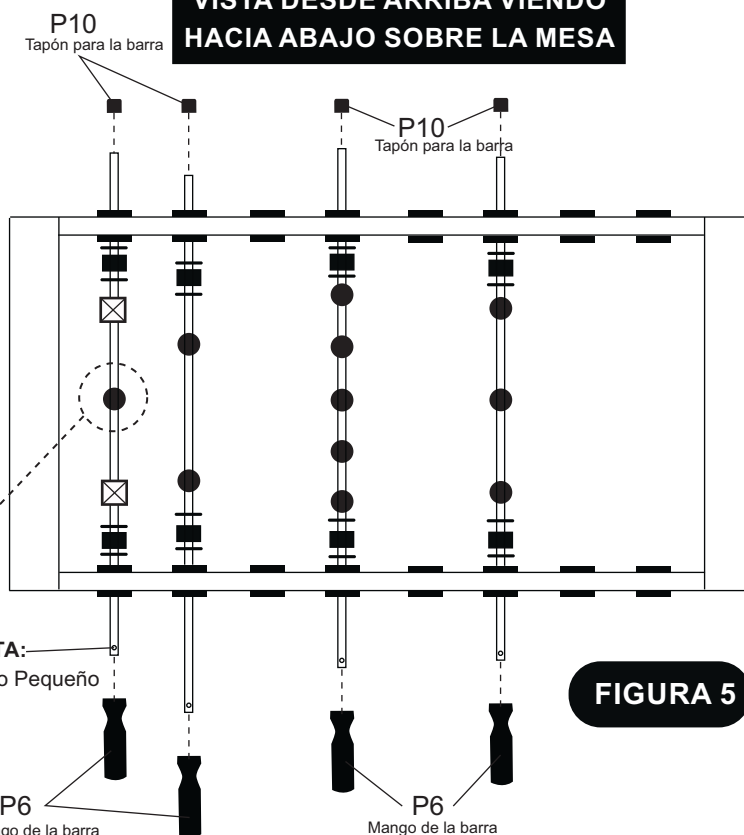
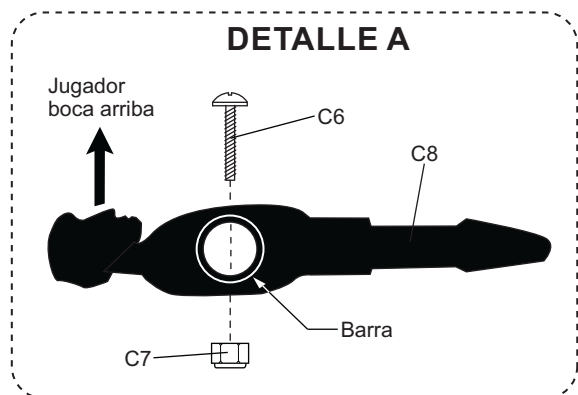
- 16 pzs - C5 Rondana para la Barra
- 13 pzs - C6 Perno Phillips de cabeza redonda
- 13 pzs - C7 Tuerca de seguridad

- 11 pzs - C9 Jugador - camisa Roja/Shorts blancos
- 2 pzs - C10 Jugador/frena barra
- 4 pzs - P6 Mango de la Barra
- 4 pzs - P10 Tapón para la barra

PASO 6:

Deslice la Barra de 5 Jugadores C1, Barra de 3 Jugadores C2 y la Barra de 2 Jugadores C3 a través del buje de la barra de un Panel Lateral P1 como se muestra en la FIGURA 6.

NOTA IMPORTANTE: Por favor tome nota de la ubicación del orificio que esta cerca de un extremo de cada barra. Este es el extremo del mango de la barra.

Coloque una Rondana para la Barra C5, un Tope de la barra C4 y una Rondana para la Barra C5 en cada barra como se muestra en la FIGURA 6.

Coloque los Jugadores de Camisa Roja/Shorts blancos (○) C9 y un Jugador/frena barra C10 (⊠) en la barra como se muestra en la FIGURA 6.

NOTA IMPORTANTE: El portero debe de estar a su izquierda y su equipo (cara del jugador) viendo hacia la derecha. Vea la FIGURA 8 - esto le ayudara a ensamblar el jugador y el mango de la barra a las barras correctamente.

Coloque una Rondana para la Barra C5, un Tope de la barra C4 y una Rondana para la Barra C5 en cada barra como se muestra en la FIGURA 6.

- = C9 Jugador- camisa Roja/Shorts blancos
- ⊠ = C10 Jugador/frena barra
- = C4 Tope de la barra
- = C5 Rondana de Plástico

PASO 7:

Alinear el Jugador de Camisa Roja/Shorts blancos C9 y un Jugador/frena barra C10 a cada orificio del jugador y instale utilizando los Pernos Phillips C6 con la Tuerca de seguridad C7 como se muestra en la FIGURA 7 y el DETALLE B.

Coloque el Tapón para la barra P10 a la barra como se muestra en la FIGURA 7.

Deslice el Mango de la Barra P6 a cada extremo de la barra con el orificio pequeño que se muestra en la FIGURA 7.

NOTA IMPORTANTE: Agregue una pequeña cantidad de jabón líquido dentro de cada Mango P6, esto les permitirá deslizarse más fácilmente.

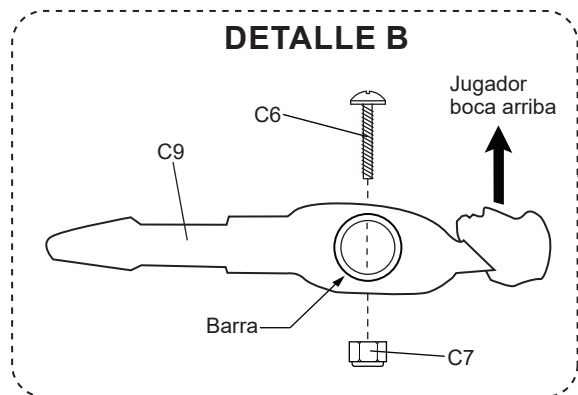

VISTA DESDE ARRIBA VIENDO HACIA ABAJO SOBRE LA MESA

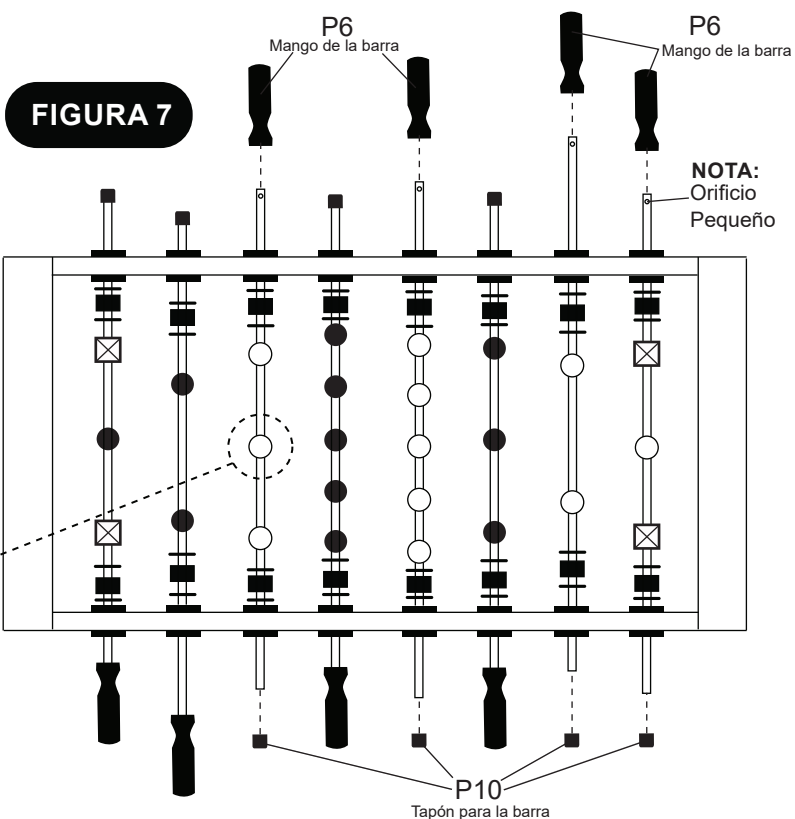
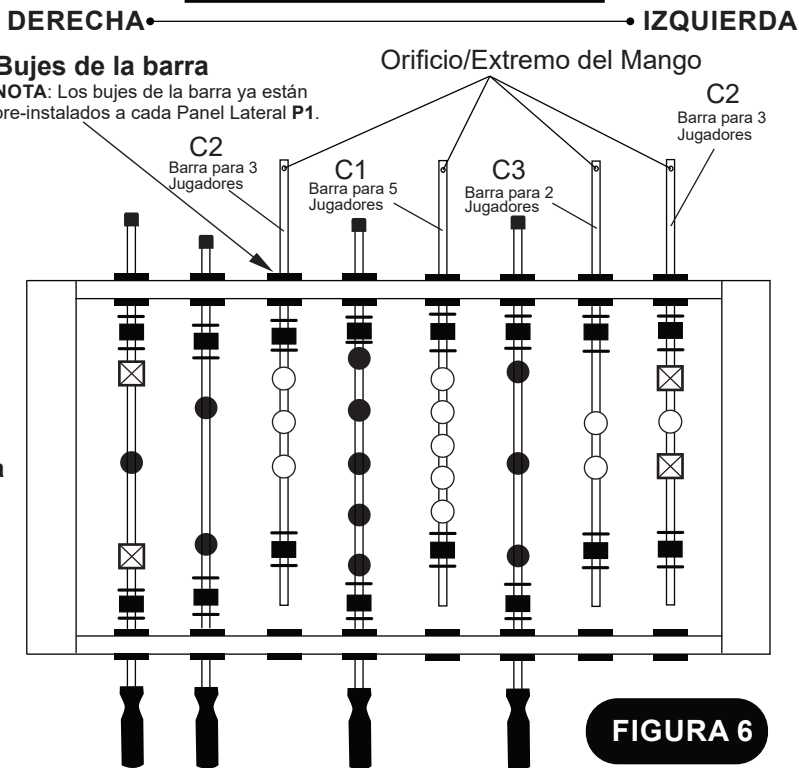

PARTES REQUERIDAS

4 pzas. - H8 Tornillo Phillips (cabeza plana)
2 pzas. - P11 Marcador

PASO 8:

Coloque los marcadores P11 utilizando los orificios guía ya perforados con los Tornillos Phillips H8 como se muestra en la FIGURA 8.

Apriete los tornillos H8, pero no los sobre apriete ya que se dañara la mesa.

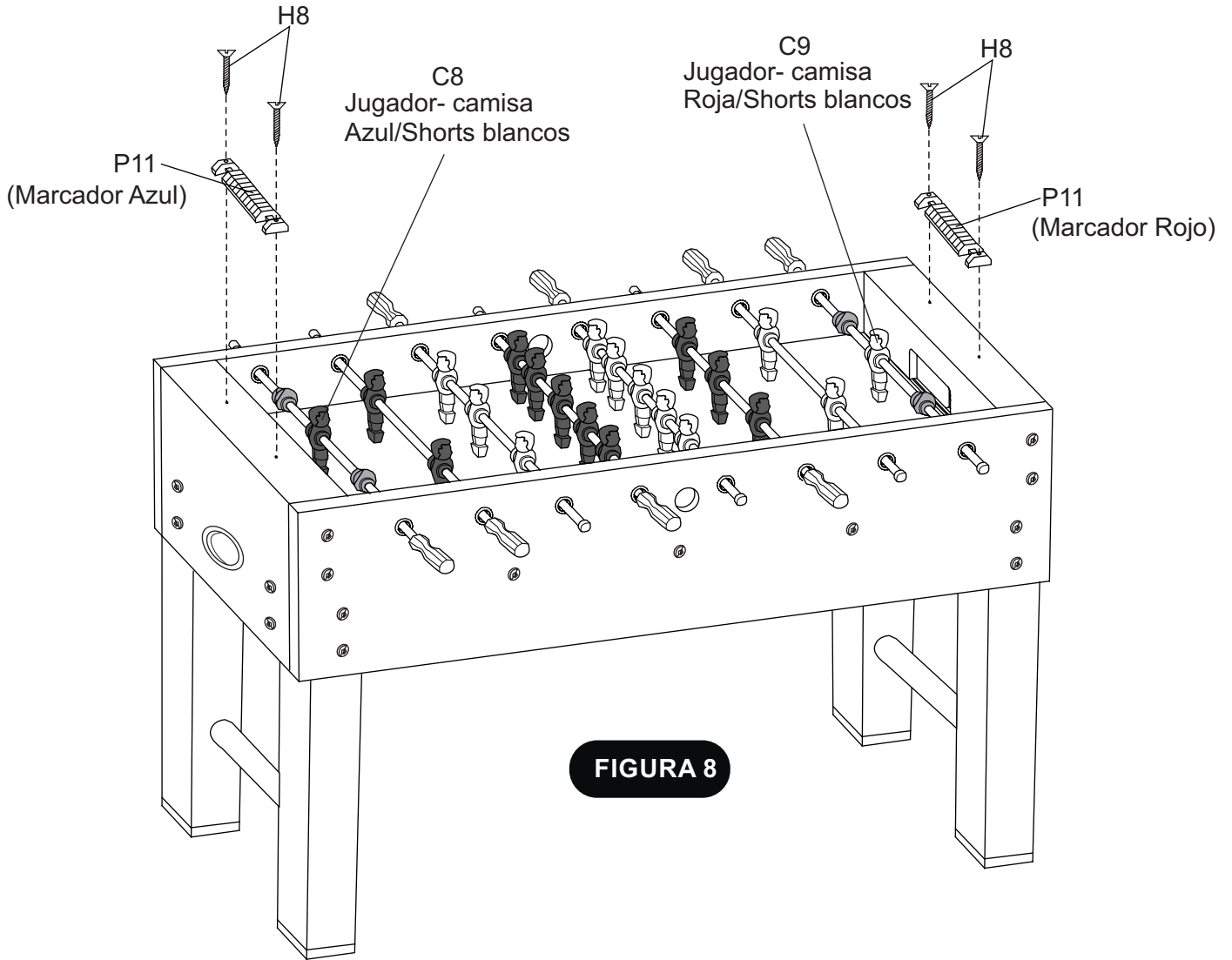

Felicidades! Ahora ha terminado de ensamblar su mesa. Para garantizar muchos años sin problemas del juego de su mesa, por favor siga las instrucciones del uso y el cuidado abajo mencionadas.

CUIDADO Y USO DE SU MESA

1. Use spray abrillantador con un paño limpio para limpiar las barras y para que se deslicen más fácilmente en los bujes de las barras.
2. Use spray abrillantador de muebles para limpiar todas las superficies exteriores de su mesa.
3. Este producto está diseñado exclusivamente para su uso ADENTRO de su hogar.
4. **NO** sentarse, subirse, apoyarse sobre la mesa.
5. **NO** arrastre la mesa para moverla. Si lo hace se dañarán las patas.
6. **NO** ponga bebidas sobre la mesa.

LISTA DE PARTES PARA EL MODELO FT200

N.º clave	N.º de Parte	Descripción	Cant.
P1	RPFT20-P1	Panel Lateral	2
P2	RPFT20-P2	Panel del Extremo	2
P3	RPFT20-P3	Superficie de Juego	1
P4A	RPFT20-P4A	Pata (Izquierda)	2
P4B	RPFT20-P4B	Pata (Derecha)	2
P5	RPFT20-P5	Tubo de soporte para las Patas	2
P6	RPFT20-P6	Mango de la barra	8
P7	RPFT20-P7	Soporte de la Superficie de Juego	3
P9	RPFT20-P9	Recogedor de Pelotas de madera	2
P10	RPFT20-P10	Tapón para la barra	8
P11	RPFT20-P11	Marcador	2
C1	RPFT20-C1	Barra para 5 Jugadores	2
C2	RPFT20-C2	Barra para 3 Jugadores	4
C3	RPFT20-C3	Barra para 2 Jugadores	2
C4	RPFT20-C4	Tope de la barra	16
C5	RPFT20-C5	Rondana de Plástico	32
C6	RPFT20-C6	4mm x 25mm Tornillo Phillips (Cabeza Redonda)	26
C7	RPFT20-C7	4mm Tuerca	26
C8	RPFT20-C8	Jugador- camisa Azul/Shorts blancos	11
C9	RPFT20-C9	Jugador- camisa Roja/Shorts blancos	11
C10	RPFT20-C10	Jugador/frena barra	4
H1	RPFT20-H1	3.5mm x 25mm Tornillo Phillips (cabeza redonda)	8
H3	RPFT20-H3	Varilla de Soporte para la Superficie de Juego	3
H4	RPFT20-H4	Tuerca Allen para la Varilla de Soporte de la Superficie	6
H5	RPFT20-H5	3.5mm x 25mm Tornillo Phillips (cabeza redonda)	8
H6	RPFT20-H6	7.5mm x 50mm Tornillo de Cabeza Allen	24
H7	RPFT20-H7	8.5mm x 19mm Rondana	24
H8	RPFT20-H8	3.5mm x 32mm TornilloPhillips (cabeza plana)	4
A1	RPFT20-A1	Pelota de Fútbol	2
A2	RPFT20-A2	6mm Llave Allen	2
A3	RPFT20-A3	4mm Llave Allen	1

GARANTÍA LIMITADA POR 90 DÍAS

Esta garantía es aplicable para consumidores de la compra original de cualquier producto ESCALADE® SPORTS (en adelante denominado el "Producto").

DURACIÓN DE LA GARANTÍA: Se garantiza este Producto al comprador original por un período de (90) días a partir de la fecha de compra.

COBERTURA DE LA GARANTÍA: ESCALADE SPORTS le garantiza al comprador original que cualquier producto de su fabricación está libre de defectos en los materiales y fabricación cuando se lo utiliza para el propósito establecido, bajo condiciones normales de uso. ESTA GARANTÍA NO TIENE VALIDEZ SI EL PRODUCTO SE HA DETERIORADO POR ACCIDENTE, USO INDEBIDO, NEGLIGENCIA, MANTENIMIENTO INCORRECTO, NO SEGUIR LAS INSTRUCCIONES QUE VIENEN CON EL PRODUCTO U OTRAS CAUSAS NO RELACIONADAS CON DEFECTOS EN LOS MATERIALES O FABRICACIÓN.

APLICACIÓN DE LA GARANTÍA: Durante el período de garantía de (90) días, ESCALADE SPORTS reparará o reemplazará con otro similar, todo modelo o Producto o componente que resulte defectuoso bajo condiciones normales de uso y cuidado, cuando nuestra inspección demuestre que a nuestra satisfacción el mismo realmente es defectuoso; sírvase contactar a nuestro Departamento de Garantía.

1-888-996-2729 / Departamento de Garantía (Warranty Dept.)

○ escribanos a:

Escalade® Sports, Inc. - P.O. Box 889, Evansville, IN 47706 - Attn: Warranty Dept.

○ por correo electrónico a:

gameroom@escaladesports.com

Fuera de los gastos de envío, no se impondrá cargo alguno por la reparación o reemplazo de los productos en garantía. ESCALADE® SPORTS recomienda asegurar los Productos por su valor antes del envío.

LIMITACIÓN DE LA GARANTÍA: TODA GARANTÍA ORIGINADA EN ESTA VENTA, INCLUYENDO EN FORMA NO TAXATIVA, LAS GARANTÍAS IMPLÍCITAS DE COMERCIALIZACIÓN Y APTITUD PARA UN FIN ESPECÍFICO, TENDRÁ VIGENCIA POR UN PLAZO DE (90) DÍAS. ESCALADE® SPORTS NO SERÁ RESPONSABLE POR LA PÉRDIDA DE USO DEL PRODUCTO U OTROS COSTOS INCIDENTALES O RELACIONADOS, PERJUICIOS O PERDIDAS GENERADAS POR EL CONSUMIDOR ANTE CUALQUIER OTRO USO.

Algunos estados no permiten la exclusión o limitación de las garantías implícitas o daños incidentales o conexos, de modo que las limitaciones que anteceden pueden no ser aplicables en su caso.

RECURSOS LEGALES: Esta garantía le otorga algunos derechos específicos además de otros derechos que varían según el estado.